

V1000

Frequenzumrichter



Einer für alles

Der V1000 ist ein für allgemeine Anwendungen geeigneter Frequenzumrichter, der die Anforderungen in einem breiten Einsatzspektrum erfüllt. Sowohl einfache Arbeitsabläufe, als auch die Anforderungen komplexer Systeme benötigen ein Höchstmaß an Funktionalität, Zuverlässigkeit und einfacher Handhabung, die der V1000 bereitstellt.

Wo auch immer Sie sind -
Unser Service-Team ist in Ihrer Nähe

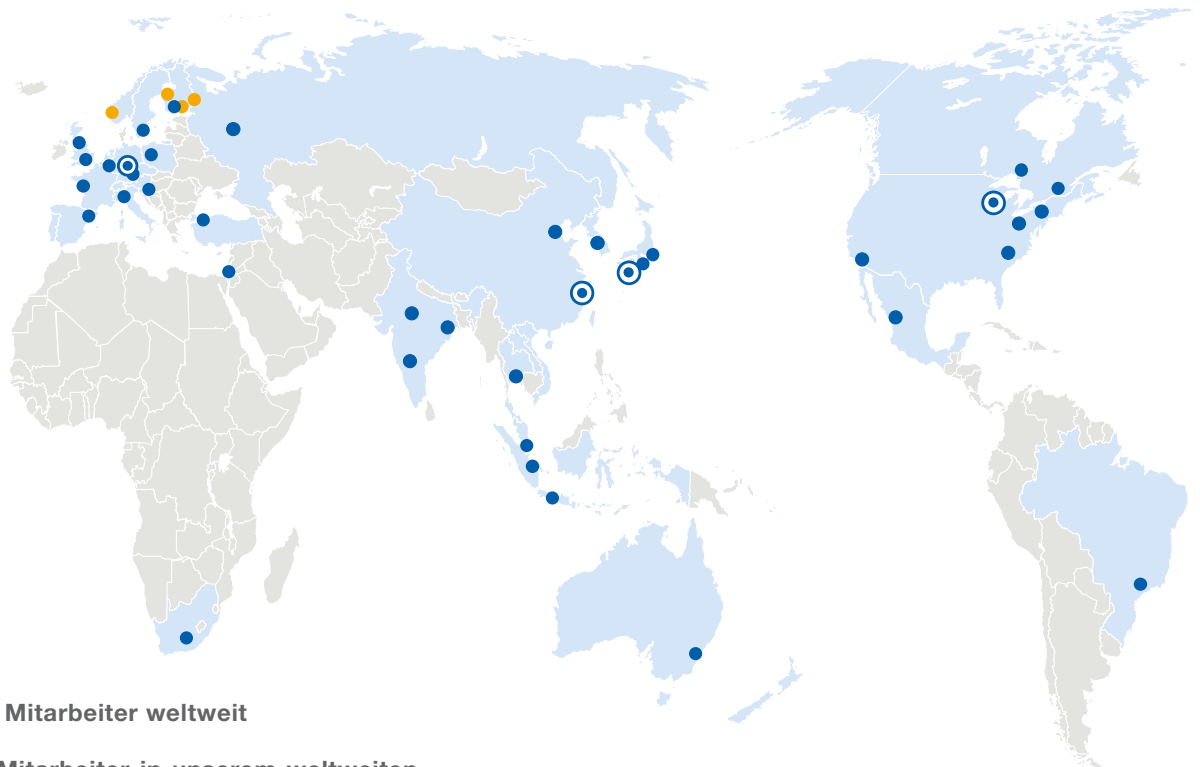

Über **14.500** Mitarbeiter weltweit

Über **1.350** Mitarbeiter in unserem weltweiten
Servicenetzw

Über **1.600** Mitarbeiter in Europa

Einfach und kostensparend

Dieser leistungsstarke kleine Helfer setzt Maßstäbe in Bezug auf Anwenderfreundlichkeit und Prozessorientierung. Bei der Entwicklung des V1000 wurden alle Aspekte der Anwendung, Einrichtung, des Betriebs und der Wartung berücksichtigt.

Integrierte Sicherheit

Der V1000 ist mit einer zweikanaligen STO-Funktion (Safe Torque Off nach IEC 61800-5-2) ausgestattet. So kann der V1000 ein Motorschutz ersetzen, welches sonst für sicheren Halt verwendet würde. Das führt zu geringeren Kosten und erhöht die Zuverlässigkeit.

Finless-Modelle

Der V1000 gehört zu den ersten Frequenzumrichtern auf dem Markt, der auch in einer Finless-Ausführung (ohne Kühlrippen) für Anwendungen mit einem externen Kühlsystem verfügbar ist.

Merkmale

- Funktionale Sicherheit: STO (Safe Torque Off) nach ISO 13849-1 Cat 3, PLd und IEC 61508, SIL2
- Weltweite Prüfstandards: CE, UL, cUL, RoHS, TÜV-geprüft
- Kleine Bauart – Große Leistung: 150% Überlast im Heavy-Duty-Betrieb möglich, 120% Überlast im Normal-Duty-Betrieb. Ein kleinerer Antrieb leistet die Arbeit, die normalerweise ein größerer leistet.
- AC- und PM-Motorsteuerung standardmäßig
- Bremswiderstand reduziert die Tieflaufzeit um die Hälfte
- Modellvielfalt für unterschiedlichste Einsatzbereiche: Standard IP20-Gehäuse, Finless-Modelle für externe Kühlsysteme, IP66 mit optimierten Bedienelementen
- Optional mit hoher Ausgangsfrequenz für Spindeln und andere Hochgeschwindigkeitsanwendungen
- U/f und Open-Loop Stromvektorregelung
- Einer der kleinsten Frequenzumrichter der Welt
- Side-by-side Montage
- Symbolbasierte Programmierung
- Entwickelt für 10 Jahre wartungsfreien Betrieb



Einfach. Zuverlässig. Schnell.



Einfacher Einbau

Der V1000 reduziert Einbauzeit und Kosten. Er lässt sich auf kleinstem Raum einbauen, erfordert minimale Installationszeit und bietet gleichzeitig alle Vorzüge eines modernen Frequenzumrichters auf dem neuesten Stand der Technik.

- Einer der kleinsten Frequenzumrichter der Welt spart Platz und Kosten durch Side-by-side Montage
- Voreingestellte Anwendungsparameter verkürzen die Einrichtzeit
- Identische Handhabung und Parameterstruktur wie bei allen YASKAWA Frequenzumrichtern
- Visuelles Programmierwerkzeug DriveWorksEZ



Zuverlässiger Betrieb

Mit dem V1000 setzt YASKAWA seine Tradition fort, Ihnen eine zuverlässige Komponente in Ihrem Produktionsablauf bereitzustellen.

- Entwickelt für lange Lebensdauer (10 Jahre, 24 Stunden am Tag, bei 80 % Nennlast)
- Kurze Reaktionszeit auf Last- und Drehzahländerung verbessert Maschinenleistung
- Online-Autotuning zur Optimierung der Motorleistung bei niedriger Geschwindigkeit
- Optionale externe 24 VDC-Versorgung ermöglicht die Kommunikation bei Spannungsausfall

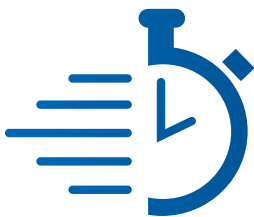

Schnelle Wartung

Der V1000 lässt sich leicht an die Anforderungen des Anwenders anpassen und bietet Wartungsfunktionen, die schnellen Austausch ermöglichen und Ausfallzeiten verringern.

- Abnehmbare Steuerklemmen mit Parameterspeicher für schnelle und einfache Wartung
- Steuerklemmen mit Federzugtechnik reduzieren die Anschlusszeit

Breites Anwendungsspektrum

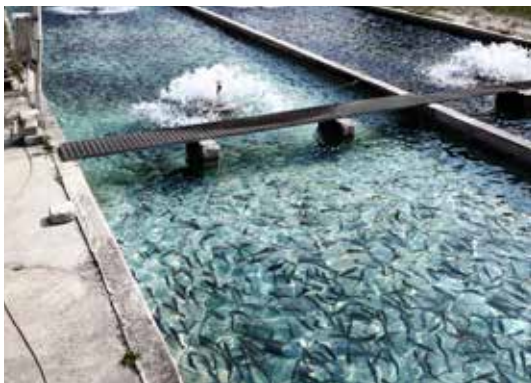

- Pumpen
- Lüfter und Gebläse
- Kompressoren

- Förderbänder
- Transportsysteme
- und viele weitere Anwendungen

Technische Daten

Anschlussdiagramm

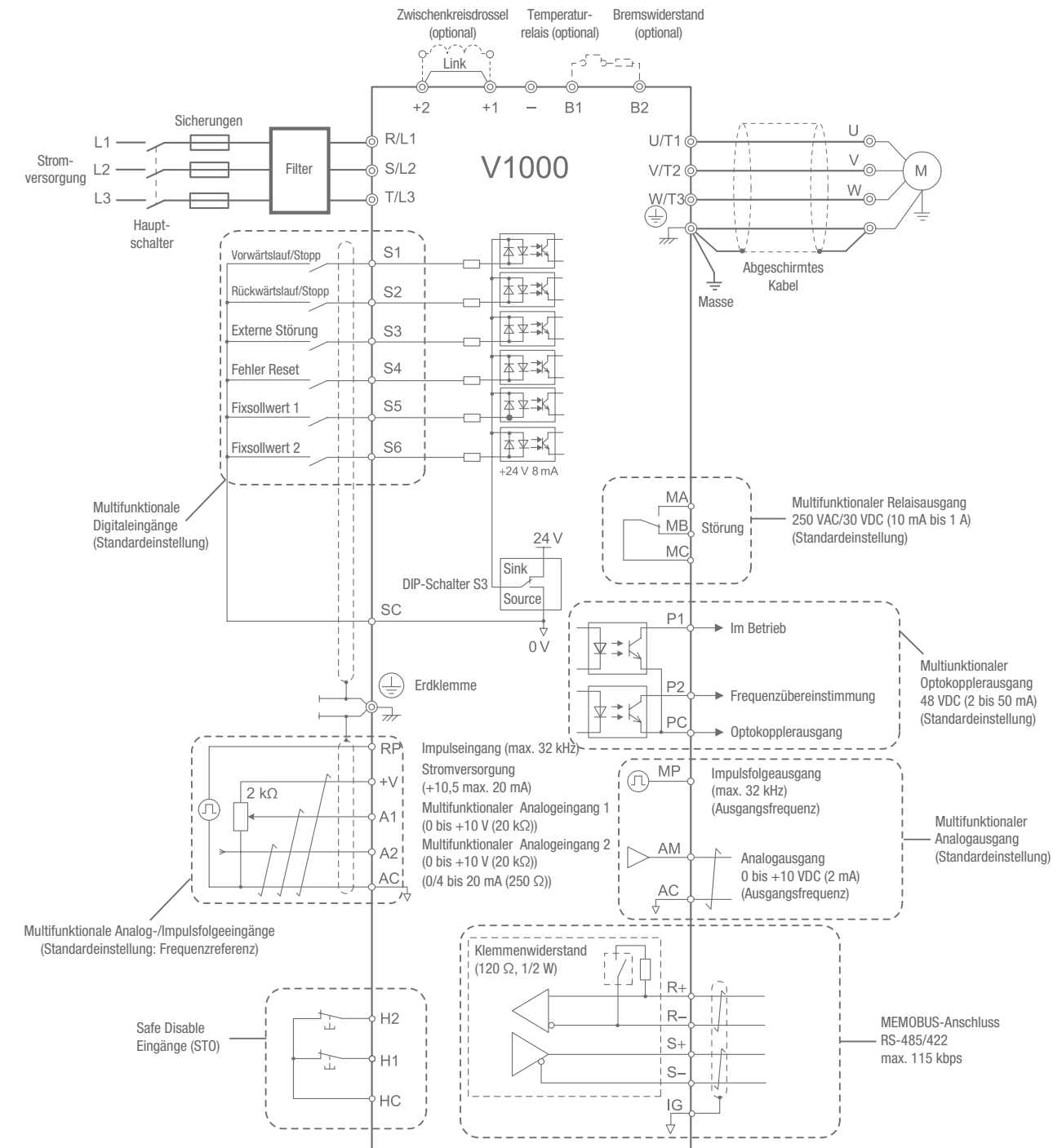

⚡ Paarweise verdrehte Leitungen

⚡ Abgeschirmte, paarweise verdrehte Leitungen

⊙ Hauptstromkreis-klemme

○ Steuerkreis-klemme

Typenschlüssel

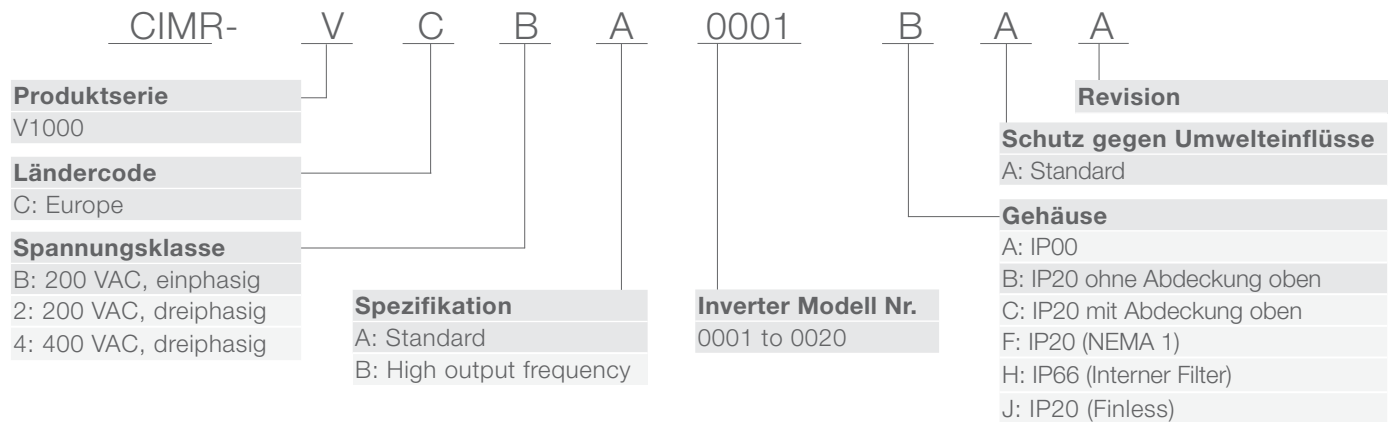

Einphasig, 200 VAC

Inverter Modell CIMR-VCBA**	0001	0002	0003	0006	0010	0012	0018*6
Motorleistung (Normal Duty) [kW]*2	0,18	0,37	0,75	1,1	2,2	3,0	-
Motorleistung (Heavy Duty) [kW]*2	0,1	0,18	0,55	0,75	1,5	2,2	4,0
Nennstrom (Normal Duty) [A]*3	1,2	1,9	3,3	6,0	9,6	12,0	-
Nennstrom (Heavy Duty) [A]	0,8*4	1,6*4	3,0*4	5,0*4	8,0*4	11,0*4	17,5*4
Überlast	120% für 60 s im Normal Duty-Betrieb, 150% für 60 s im Heavy Duty-Betrieb des Nennstroms des Umrichters						
Nennleistung (Normal Duty) [kVA]	0,5	0,7	1,3	2,3	3,7	4,6	-
Nennleistung (Heavy Duty) [kVA]	0,3	0,6	1,1	1,9	3,0	4,2	6,7
Max. Ausgangsspannung	Dreiphasig 200 bis 240V (im Verhältnis zur Eingangsspannung)						
Max. Ausgangsfrequenz	400Hz						
Eingangsnennspannung	Einphasig 200 bis 240V +10%/-15%						
Eingangsnennfrequenz	50/60Hz +/-5%						

Dreiphasig, 200 VAC

Inverter Modell CIMR-VC2A	0001	0002	0004	0006	0010	0012	0020	0030	0040	0056	0069
Motorleistung (Normal Duty) [kW]*2	0,18	0,37	0,75	1,1	2,2	3,0	5,5	7,5	11,0	15,0	18,5
Motorleistung (Heavy Duty) [kW]*2	0,1	0,2	0,4	0,75	1,5	2,2	4,0	5,5	7,5	11,0	15,0
Nennstrom (Normal Duty) [A]*3	1,2	1,9	3,5	6,0	9,6	12,0	19,6	30,0	40,0	56,0	69,0
Nennstrom (Heavy Duty) [A]	0,8*4	1,6*4	3,0*4	5,0*4	8,0*4	11,0*4	17,5*4	25,0*4	33,0*4	47,0*4	60,0*4
Überlast	120% für 60 s im Normal Duty-Betrieb, 150% für 60 s im Heavy Duty-Betrieb des Nennstroms des Umrichters										
Nennleistung (Normal Duty) [kVA]	0,5	0,7	1,3	2,3	3,7	4,6	7,5	11,4	15,2	21,3	26,3
Nennleistung (Heavy Duty) [kVA]	0,3	0,6	1,1	1,9	3,0	4,2	6,7	9,5	12,6	17,9	22,9
Max. Ausgangsspannung	Dreiphasig 200 bis 240V (im Verhältnis zur Eingangsspannung)										
Max. Ausgangsfrequenz	400Hz										
Eingangsnennspannung	Einphasig 200 bis 240V +10%/-15%										
Eingangsnennfrequenz	50/60Hz +/-5%										

Dreiphasig, 400 VAC

Inverter Modell CIMR-VC4A	0001	0002	0004	0005	0007	0009	0011	0018	0023	0031	0038
Motorleistung (Normal Duty) [kW]*2	0,37	0,75	1,5	2,2	3,0	4,0	5,5	7,5	11,0	15,0	18,5
Motorleistung (Heavy Duty) [kW]*2	0,18	0,37	0,75	1,5	2,2	3,0	4,0	5,5	7,5	11,0	15,0
Nennstrom (Normal Duty) [A]*3	1,2	2,1	4,1	5,4	6,9	8,8	11,1	17,5	23,0	31,0	38,0
Nennstrom (Heavy Duty) [A]	1,2	1,8	3,4	4,8	5,5	7,2	9,2	14,8	18,0	24,0	31,0
Überlast	120% für 60 s im Normal Duty-Betrieb, 150% für 60 s im Heavy Duty-Betrieb des Nennstroms des Umrichters										
Nennleistung (Normal Duty) [kVA]	0,9	1,6	3,1	4,1	5,3	6,7	8,5	13,3	17,5	23,6	29,0
Nennleistung (Heavy Duty) [kVA]	0,9	1,4	2,6	3,7	4,2	5,5	7,0	11,3	13,7	18,3	23,6
Max. Ausgangsspannung	Dreiphasig 380 bis 480V (im Verhältnis zur Eingangsspannung)										
Max. Ausgangsfrequenz	400Hz										
Eingangsnennspannung	Dreiphasig 380 bis 480V +10%/-15%										
Eingangsnennfrequenz	50/60Hz +/-5%										

*1 Antriebe mit einphasiger Stromversorgung haben einen dreiphasigen Ausgang. Einphasige Motoren können nicht verwendet werden.

*2 Die Motorleistung (kW) bezieht sich auf einen 4-poligen YASKAWA-Motor mit 60 Hz und 200 V.

Der Ausgangsnennstrom des Frequenzumrichters sollte genauso groß oder größer sein als der Nennstrom des Motors.

*3 bei 2 kHz Reduzierung des Nennstroms

*4 bei 10 kHz Reduzierung des Nennstroms

*5 bei 8 kHz Reduzierung des Nennstroms

*6 nur Heavy Duty-Betrieb verfügbar

Spezifikationen

Steuereigenschaften	
Steuermethode	Open Loop-Vektorregelung (Stromvektor), U/f-Steuerung, U/f-Regelung mit PG, PM Open Loop-Vektorregelung (für SPM- und IPM-Motoren)
Frequenzbereich	0,01 bis 400 Hz
Frequenzgenauigkeit (Temperaturschwankung)	Digitalsollwert: kleiner als $\pm 0,01\%$ der max. Ausgangsfrequenz (-10 °C bis $+50\text{ °C}$) Analog Sollwert: kleiner als $\pm 0,1\%$ der max. Ausgangsfrequenz ($25\text{ °C} \pm 10\text{ °C}$)
Sollwertauflösung	Digitalsollwert: 0,01 Hz Analog Sollwert: 1/1000 der max. Frequenz
Anlaufmoment	200 % / 0,5 Hz (bei Heavy Duty-Betrieb eines AC-Motors mit 3,7 kW oder weniger, der Open Loop-Vektorregelung nutzt), 50 % / 6 Hz (bei PM Open-Loop-Vektorregelung)
Drehzahlregelbereich	1:100 (Open Loop-Vektorregelung), 1:10 (U/f-Steuerung), 1:40 (U/f-Regelung mit PG), 1:20 (PM Open Loop-Vektorregelung)
Drehzahlgenauigkeit	$\pm 0,2\%$ bei Open Loop-Vektorregelung ($25\text{ °C} \pm 10\text{ °C}$)*1
Drehzahlansprechverhalten	5 Hz bei Open Loop-Vektorregelung ($25\text{ °C} \pm 10\text{ °C}$) (rotierendes Autotuning notwendig)
Drehmomentlimit	Open Loop-Vektorregelung ermöglicht separate Einstellungen in vier Quadranten
Hoch-/Tiefaufzeiten	0,0 bis 6.000 s (4 wählbare Kombinationen unabhängiger Hoch-/Tiefaufzeiten)
Bremsmoment	<ul style="list-style-type: none"> Kurzzeit-Bremsmoment*2: über 150 % für 0,1/0,2 kW Motoren, über 100 % für 0,4/0,75 kW Motoren, über 50 % für 1,5 kW Motoren, über 20 % für 2,2 kW und mehr (Übermagnetisierungs-Bremsfunktion) Dauerhaftes Bremsmoment: ca. 20 % (ca. 125 % mit Bremswiderstand*3: 10 % ED, 10 s, integrierter Bremswiderstand)
U/f-Merkmale	U/f-Kennlinienvoreinstellung, eine Kennlinie frei einstellbar
Wichtigste Steuereigenschaften	Überbrückung bei vorübergehendem Spannungsverlust, Fangfunktion, Drehzahlbegrenzung, max. 17 Geschwindigkeitsstufen, Beschleunigungs-/Verzögerungsumschaltung, S-Kurven Beschleunigung/Verzögerungen, 3-Draht-Ansteuerung, Autotuning (rotierend; nicht rotierend), Haltezeit, betriebsgesteuerte Kühllüfter, Schlupfkompensation, Drehzahlkompensation, Ausblendung von Resonanzfrequenzen, Ober-/Untergrenzen für Frequenzreferenz, DC-Bremse bei Start/Stop, Übermagnetisierungs-Bremsfunktion, High-Slip-Braking, PID-Regelung (mit Ruhemodus), Energiesparfunktion, MEMOBUS-Anschluss (RS-485/422 max. 115,2 kbps), Neustart nach Fehler, Voreinstellungen für Anwendungen, DriveWorksEZ (anwendungsspezifische Funktion), Abnehmbare Steuerklemme mit Parameter-Backup-Funktion...
Schutzfunktionen	
Motor	Schutz gegen Motorüberhitzung auf der Basis von Ausgangsstrom
Überstrom	Antrieb stoppt, wenn Ausgangsstrom 200 % des Heavy Duty-Betriebs übersteigt
Überlast	Antrieb stoppt nach 60 s bei 150 % des Nennleistungsstroms (Heavy Duty-Betrieb)*4
Überspannung	200 V: Stoppt, wenn DC-Zwischenkreisspannung ca. 410 V überschreitet 400 V: Stoppt, wenn DC-Zwischenkreisspannung ca. 820 V überschreitet
Unterspannung	Stoppt, wenn DC-Zwischenkreisspannung die folgenden Werte unterschreitet: 190 V (dreiphasig 200 V), 160 V (einphasig 200 V), 380 V (dreiphasig 400 V), 350 V (dreiphasig 380 V)
Überbrückung von Netzausfall	Sofortiger Stopp nach ca. 15 ms (Standardeinstellung). Parametereinstellung ermöglicht Weiterbetrieb des Antriebs bei Stromausfall von bis zu ca. 2 Sekunden*5
Überhitzung	Schutz durch Thermistor
Überhitzung des Bremswiderstands	Überhitzungssensor für Bremswiderstand (optional ERF-Typ, 3 % ED)
Kippschutz	Einzeleinstellungen während Beschleunigung und Betrieb zulässig. Aktivieren/Deaktivieren nur während Verzögerung
Schutz gegen Erdschluss	Schutz durch elektronische Schaltung*6
Lade-LED	Lade-LED leuchtet, bis Zwischenkreis unter 50 V fällt
Betriebsumgebung	
Einsatzbereich	Geschlossene Räume
Umgebungstemperatur	-10 °C bis $+50\text{ °C}$ (IP20), -10 °C bis $+40\text{ °C}$ (NEMA Typ 1)
Luftfeuchtigkeit	95 % RH oder weniger (nicht kondensierend)
Lagertemperatur	-20 °C bis $+60\text{ °C}$
Aufstellhöhe über NN	Max. 1.000 m (Leistungsminderung 1 % pro 100 m ab 1.000 m, max. 3.000 m)
Vibration	10 bis max. 20 Hz ($9,8\text{ m/s}^2$), max. 20 bis 55 Hz ($5,9\text{ m/s}^2$)
Standards	CE, UL, cUL, RoHS
Schutzklasse	IP20, NEMA Typ 1, IP66

*1 Präzision der Drehzahlregelung kann von den Einbaubedingungen oder dem benutzten Motor abhängen.

*2 Kurzzeitiges durchschnittliches Bremsmoment bezieht sich auf das Bremsmoment von 60 Hz bis 0 Hz. Das Bremsmoment variiert je nach Motor.

*3 Parameter L3-04 sollte deaktiviert sein, wenn ein Bremswiderstand angeschlossen ist.

*4 Überlastschutz wird möglicherweise ausgelöst, wenn die Ausgangsfrequenz weniger als 6 Hz beträgt.

*5 Variiert je nach Motorleistung. Antriebe mit einer Leistung von weniger als 7,5 kW benötigen eine separate Einheit zum Schutz gegen vorübergehenden Spannungsverlust, um Betrieb bei Spannungsverlusten von 2 Sekunden fortzusetzen.

*6 Unter folgenden Bedingungen ist der Erdschutz nicht gewährleistet, da die Motorwicklung während des Betriebs intern geerdet ist:

Falls das Motorkabel eine niedrige Impedanz zur Erde oder zum Klemmenblock aufweist

Falls der Frequenzumrichteranschluss schon im Einschaltmoment einen Kurzschluss aufweist

Optionen

Name	Beschreibung	Modell	
EMV-Filter	Verringert elektromagnetische Störungen, die der Frequenzumrichter erzeugt. Muss so nah wie möglich am Frequenzumrichter installiert sein	Einphasig 200V	
		CIMR-VCBA0001	
		CIMR-VCBA0002	
		CIMR-VCBA0003	
		CIMR-VCBA0006	
		CIMR-VCBA0010	
		CIMR-VCBA0012	
		CIMR-VCBA0018	
		Dreiphasig 200V	
		CIMR-VC2A0001	
		CIMR-VC2A0002	
		CIMR-VC2A0004	
		CIMR-VC2A0006	
		CIMR-VC2A0010	
		CIMR-VC2A0012	
		CIMR-VC2A0020	
		CIMR-VC2A0030	
		CIMR-VC2A0040	
		CIMR-VC2A0056	
		CIMR-VC2A0069	
		Dreiphasig 400V	
		CIMR-VC4A0001	
		CIMR-VC4A0002	
		CIMR-VC4A0004	
		CIMR-VC4A0005	
		CIMR-VC4A0007	
		CIMR-VC4A0009	
		CIMR-VC4A0011	
		CIMR-VC4A0018	
		CIMR-VC4A0023	
		CIMR-VC4A0031	
		CIMR-VC4A0038	
		Filter	FS23638-10-07
			FS23638-10-07
			FS23638-10-07
			FS23638-20-07
	FS23638-20-07		
	FS23638-30-07		
	FS23638-40-07		
	FS23637-8-07		
	FS23637-8-07		
	FS23637-8-07		
	FS23637-8-07		
	FS23637-14-07		
	FS23637-14-07		
	FS23637-24-07		
	FS23637-52-07		
	FS23637-52-07		
	FS23637-68-07		
	FS23637-80-07		
	FS23639-5-07		
	FS23639-5-07		
	FS23639-5-07		
	FS23639-10-07		
	FS23639-10-07		
	FS23639-10-07		
	FS23639-15-07		
	FS23639-30-07		
	FS23639-30-07		
	FS23639-50-07		
	FS23639-50-07		
Bremswiderstand	Für regenerativen Betrieb und kurze Tieflaufzeiten (3 % ED)	ERF-150WJ series	
Eingangsdrossel	Verringert harmonische Oberschwingungen		
Bremstransistor	Für regenerativen Betrieb und kurze Tieflaufzeiten in Verbindung mit einem Bremswiderstand	CDBR-□□□□	
24 V Spannungsversorgung	Externe Spannungsversorgung für den Steuerkreis und Kommunikationskarten. Bitte beachten Sie: Parametereinstellungen können nicht verändert werden, wenn der Antrieb nur mit dieser einen Stromversorgung arbeitet	PS-V10S PS-V10M	
USB Kopiereinheit (RJ-45/USB-kompatibler Anschluss)	Adapter, um Antrieb an den USB-Anschluss eines PCs anzuschließen (z.B. für das Konfigurationsprogramm DriveWizard Plus). Kann Parametereinstellungen kopieren, um sie später auf anderen Antrieb zu übertragen	JVOP-181	
Konfigurationsprogramm (DriveWizard Plus) Kabel	Verbindung des Antriebs mit dem PC, um DriveWizard zu nutzen	WV103	
LCD Bedienteil	Digitales Bedienteil für vereinfachten Betrieb. Fernbedienung mit Kabel möglich. Kopierfunktion für Speicherung von Einstellungen	JVOP-180	
LED Bedienteil	Digitales Bedienteil für vereinfachten Betrieb	JVOP-182	
Verlängerungskabel für LCD Bedienteil	Verlängerungskabel für den Anschluss des LCD Bedienteils	WV001: 1 m WV003: 3 m	
Anbaurahmen für Bedienteil	Anbaurahmen für die Montage von JVOP-180/182 Bedienteilen an Schaltschranktüren oder -wänden, IP65	EUOP-V11011	
Kommunikations-schnittstellen	MECHATROLINK-II	SI-T3/V	
	CC-Link	SI-C3/V	
	DeviceNet	SI-N3/V	
	PROFIBUS-DP	SI-P3/V	
	CANopen	SI-S3/V	
	PROFINET	SI-EP3/V	
	Modbus TCP/IP	SI-EM3/V	
	EtherCat	SI-ES3/V	
	Ethernet/IP	SI-EN3/V	
Einbausatz für Durchsteckmontage	Einbausatz zur Durchsteckmontage bei externer Kühlluftführung	100-034□-□□□	
DIN-Schienen-Bausatz	Mechanischer Bausatz für die Montage auf eine Anbauschiene nach DIN		

Abmessungen

IP20 (ohne EMV Filter)

Einphasig, 200 VAC

Inverter Modell CIMR-VC□	Abb.	Abmessungen [mm]			Gewicht [kg]
		W	H	D	
BA0001B	1	68	128	76	0,6
BA0002B		68	128	76	0,6
BA0003B		68	128	118	1,0
BA0006B	2	108	128	137,5	1,7
BA0010B		108	128	154	1,8
BA0012B		140	128	163	2,4
BA0018B		170	128	180	3,0

Dreiphasig, 200 VAC

Inverter Modell CIMR-VC□	Abb.	Abmessungen [mm]			Gewicht [kg]
		W	H	D	
2A0001B	1	68	128	76	0,6
2A0002B		68	128	76	0,6
2A0004B		68	128	108	1,0
2A0006B		68	128	137,5	1,7
2A0010B	2	108	128	154	1,8
2A0012B		108	128	163	2,4
2A0020B		140	128	180	3,0

Dreiphasig, 400 VAC

Inverter Modell CIMR-VC□	Abb.	Abmessungen [mm]			Gewicht [kg]
		W	H	D	
4A0001B	2	108	128	81	1,0
4A0002B		108	128	99	1,2
4A0004B		108	128	137,5	1,7
4A0005B		108	128	154	1,7
4A0007B		108	128	154	1,7
4A0009B		108	128	154	1,7
4A0011B		140	128	143	2,4



Abbildung 1

Abbildung 2

IP20/NEMA Typ 1 (ohne EMV Filter)

Einphasig, 200 VAC

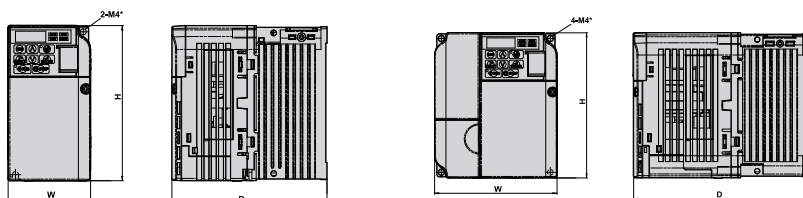
Inverter Modell CIMR-VC□	Abb.	Abmessungen [mm]			Gewicht [kg]
		W	H	D	
BA0001F	3	68	149,5	76	0,8
BA0002F		68	149,5	76	0,8
BA0003F		68	149,5	118	1,2
BA0006F	4	108	149,5	137,5	1,9
BA0010F		108	149,5	154	2,0
BA0012F		140	153	163	2,6
BA0018F		170	171	180	3,3

Dreiphasig, 200 VAC

Inverter Modell CIMR-VC□	Abb.	Abmessungen [mm]			Gewicht [kg]
		W	H	D	
2A0001F	3	68	149,5	76	0,8
2A0002F		68	149,5	76	0,8
2A0004F		68	149,5	108	1,1
2A0006F		68	149,5	128	1,3
2A0010F	4	108	149,5	129	1,9
2A0012F		108	149,5	137,5	1,9
2A0020F		140	153	143	2,6
2A0030F	5	140	254	140	3,8
2A0040F		140	254	140	3,8
2A0056F		180	290	163	5,5
2A0069F		220	350	187	9,2

Dreiphasig, 400 VAC

Inverter Modell CIMR-VC□	Abb.	Abmessungen [mm]			Gewicht [kg]
		W	H	D	
4A0001F	4	108	149,5	81	1,2
4A0002F		108	149,5	99	1,4
4A0004F		108	149,5	137,5	1,9
4A0005F		108	149,5	154	1,9
4A0007F		108	149,5	154	1,9
4A0009F		108	149,5	154	1,9
4A0011F		140	153	143	2,6
4A0018F		5	140	254	140
4A0023F	140		254	140	3,8
4A0031F	180		290	143	5,2
4A0038F	180		290	163	5,5



Abbildung 3

Abbildung 4

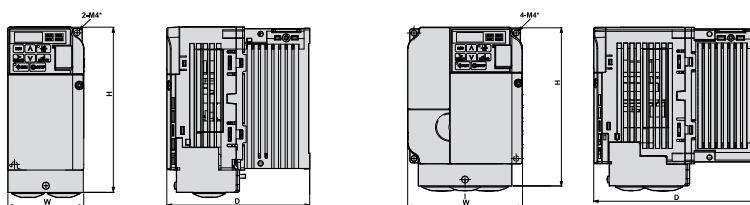

Abbildung 5

Finless

Einphasig, 200 VAC

Inverter Modell CIMR-VC□	Abb.	Abmessungen [mm]			Gewicht [kg]
		W	H	D	
BA0001J	6	68	128	71	0,6
BA0002J		68	128	71	0,6
BA0003J		68	128	81	0,8
BA0006J	7	108	128	79,5	1,1
BA0010J		108	128	91	1,1
BA0012J	8	140	128	98	1,4

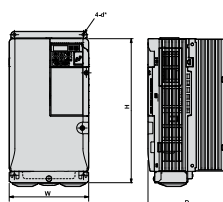
Dreiphasig, 200 VAC

Inverter Modell CIMR-VC□	Abb.	Abmessungen [mm]			Gewicht [kg]
		W	H	D	
2A0001J	6	68	128	71	0,6
2A0002J		68	128	71	0,6
2A0004J		68	128	71	0,7
2A0006J	7	68	128	71	0,7
2A0008J		108	128	71	1,0
2A0010J	8	108	128	71	1,0
2A0012J		108	128	79,5	1,0
2A0018J	9	140	128	78	1,3
2A0020J		140	128	78	1,3
2A0030J	9	140	260	145	3,2
2A0040J		140	260	145	3,2
2A0056J		180	300	147	4,6
2A0069J		220	350	152	7,0

Dreiphasig, 400 VAC

Inverter Modell CIMR-VC□	Abb.	Abmessungen [mm]			Gewicht [kg]
		W	H	D	
4A0001J	7	108	128	71	0,9
4A0002J		108	128	71	0,9
4A0004J		108	128	79,5	1,0
4A0005J		108	128	96	1,0
4A0007J		108	128	96	1,1
4A0009J		108	128	96	1,1
4A0011J	8	140	128	78	1,3
4A0018J		140	260	145	3,1
4A0023J	9	140	260	145	3,2
4A0031J		180	300	147	4,3
4A0038J		180	300	147	4,6



Abbildung 6



Abbildung 7

IP66

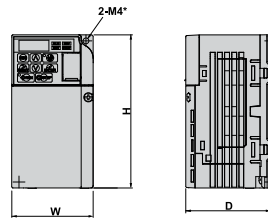
Einphasig, 200 VAC

Inverter Modell CIMR-VC□	Abb.	Abmessungen [mm]			Gewicht [kg]
		W	H	D	
BA0001H□□-0080/0081	10	262	340	173,5	4,9
BA0002H□□-0080/0081		262	340	173,5	4,9
BA0003H□□-0080/0081		262	340	173,5	5,1
BA0006H□□-0080/0081		262	340	173,5	5,7
BA0010H□□-0080/0081		262	340	173,5	5,8
BA0012H□□-0080/0081		262	340	173,5	6,1

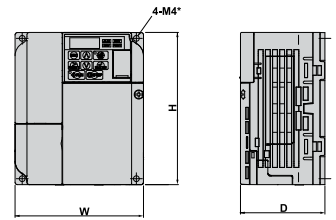

Abbildung 8



Abbildung 9

Dreiphasig, 400 VAC

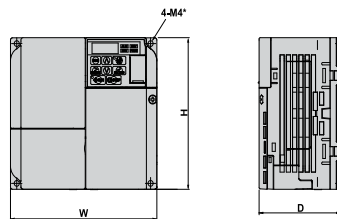
Inverter Modell CIMR-VC□	Abb.	Abmessungen [mm]			Gewicht [kg]
		W	H	D	
4A0001H□□-0080/0081	10	262	340	173,5	5,2
4A0002H□□-0080/0081		262	340	173,5	5,2
4A0004H□□-0080/0081		262	340	173,5	5,3
4A0005H□□-0080/0081		262	340	173,5	5,3
4A0007H□□-0080/0081		262	340	173,5	5,7
4A0009H□□-0080/0081		262	340	173,5	5,7
4A0011H□□-0080/0081	11	262	340	173,5	6,0
4A0018H□□-0080/0081		345	500,5	273,5	19,8
4A0023H□□-0080/0081		345	500,5	273,5	19,9
4A0031H□□-0080/0081		345	500,5	273,5	21,0
4A0038H□□-0080/0081		345	500,5	273,5	21,3

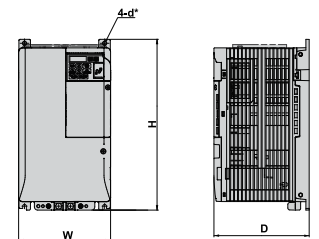

Abbildung 10



Abbildung 11

YASKAWA Europe GmbH
Drives & Motion Division
Hauptstr. 185
65760 Eschborn
Deutschland

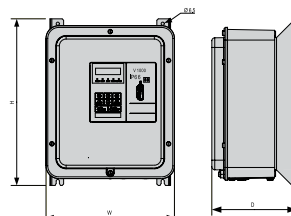
+49 6196 569-500
support@yaskawa.eu.com
www.yaskawa.eu.com

Aufgrund fortlaufender Produktmodifikationen und -verbesserungen
unterliegen die technischen Daten Änderungen ohne vorherige Ankündigung.
© YASKAWA Europe GmbH. Alle Rechte vorbehalten.

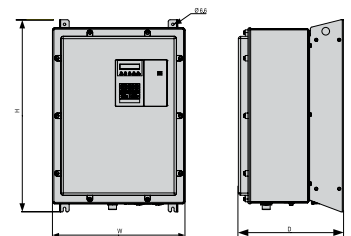
03/2017
YEU_INV_V1000_DE_v7

YASKAWA